

Brandt



РУКОВОДСТВО ПОЛЬЗОВАТЕЛЯ

**Комбинированная
микроволновая печь**

BMS 7120X

BMS 7120B

BMS 7120WW

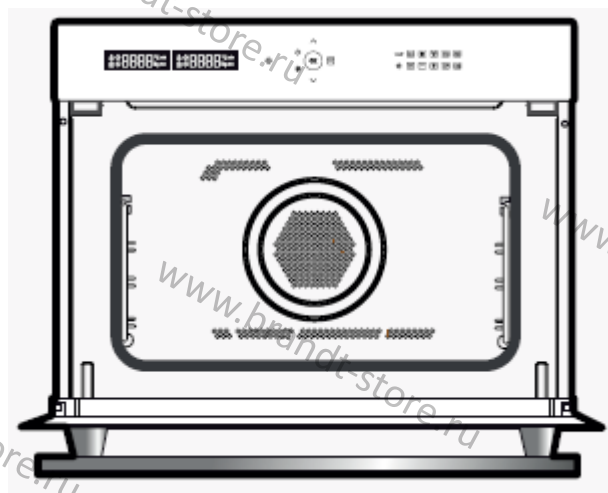

ИНСТРУКЦИИ ПО БЕЗОПАСНОСТИ

Уважаемый Клиент!

Благодарим Вас за приобретение продукта **BRANDT** и за оказанное нашему бренду доверие.

Этот продукт был создан с учетом Ваших предпочтений и образа жизни, для удовлетворения Ваших потребностей. Мы вложили в него наши ноу-хау, наш дух новаторства и страсть, которые ведут нас вперед уже более 60 лет.

Наш отдел по работе с клиентами всегда готов ответить на все Ваши вопросы и выслушать все Ваши предложения, чтобы наши продукты наилучшим образом соответствовали Вашим требованиям.

На нашем сайте www.brandt.com Вы найдете наши последние новинки, а также полезную дополнительную информацию.

Компания **BRANDT** с радостью помогает Вам каждый день и надеется, что Ваша покупка принесет Вам максимум пользы.

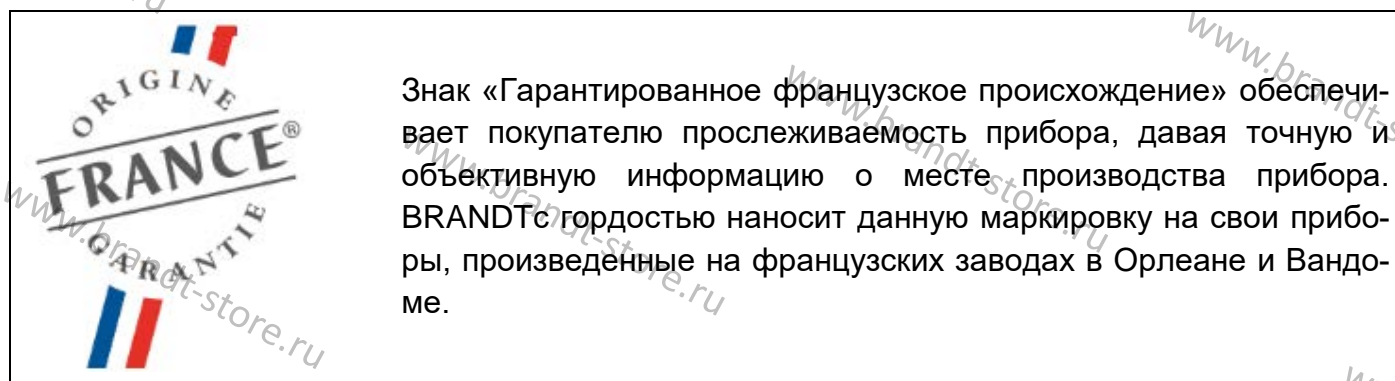

Важно: перед началом использования прибора внимательно ознакомьтесь с данным руководством пользователя. Это поможет Вам быстрее разобраться в принципе его работы.

Гарантийные обязательства и срок службы прибора:

Срок гарантийного обслуживания: 1 год с даты покупки прибора. Срок службы прибора: 5 лет с даты изготовления прибора.

Компания ООО "Хомаер" является официальным эксклюзивным дистрибьютором бытовой техники Brandt.

СОДЕРЖАНИЕ

ИНСТРУКЦИИ ПО БЕЗОПАСНОСТИ	4
ОКРУЖАЮЩАЯ СРЕДА И ЭКОНОМИЯ ЭНЕРГИИ	6
Защита окружающей среды	6
Совет по экономии электроэнергии	6
УСТАНОВКА ПРИБОРА	7
Снятие упаковки	7
Выбор места установки и встраивание	7
Подключение к электросети	9
ОПИСАНИЕ ПРИБОРА	10
Панель управления	10
Аксессуары	11
ЭКСПЛУАТАЦИЯ ПРИБОРА	12
Принцип работы	12
Настройки.....	12
Блокировка панели управления.....	13
Меню настроек.....	13
Режимы ручного приготовления	15
Режимы автоматического приготовления	17
ОЧИСТКА ПРИБОРА	18
Очистка внутренних и внешних поверхностей	18
УСТРАНЕНИЕ НЕИСПРАВНОСТЕЙ	18
СЕРВИСНЫЙ ЦЕНТР	19
Ремонт и обслуживание	19
ЭКСПЛУАТАЦИОННЫЕ ХАРАКТЕРИСТИКИ	20

ИНСТРУКЦИИ ПО БЕЗОПАСНОСТИ

ИНСТРУКЦИИ ПО БЕЗОПАСНОСТИ

ВАЖНЫЕ ИНСТРУКЦИИ ПО ТЕХНИКЕ БЕЗОПАСНОСТИ – ВНИМАТЕЛЬНО ИЗУЧИТЕ И СОХРАНИТЕ ДЛЯ ДАЛЬНЕЙШЕГО ИСПОЛЬЗОВАНИЯ.

Вы можете скачать данное руководство пользователя с сайта производителя.

Важно:

Перед первым включением прибора внимательно изучите данное руководство по установке, чтобы ознакомиться с принципом работы прибора. Храните руководство рядом с прибором. В случае продажи или передачи микроволновой печи третьему лицу, не забудьте передать данный документ новому владельцу.

Внимательно прочтите приведенные далее рекомендации, прежде чем устанавливать и эксплуатировать прибор. Их соблюдение поможет обеспечить безопасность пользователя и окружающих его людей.

- Данное устройство предназначено для использования в домашних и иных подобных условиях: на кухнях для персонала в магазинах, офисах и других рабочих помещениях; клиентами в отелях, мотелях и иных подобных заведениях; в помещениях по типу гостевого домика.

- Прибор может использоваться детьми от 8 лет и лицами с ограниченными физическими, сенсорными или психическими возможностями или не имеющими необходимого опыта и знаний, если они находятся под надзором или получили инструкции по безопасному использованию прибора и понимают сопутствующие опасности. Дети не должны играть с устройством. Запрещается разрешать выполнять очистку и обслуживание прибора детям, если они не находятся под надзором.

- Запрещается допускать детей к играм с прибором.

ВНИМАНИЕ: прибор и его доступные части могут нагреваться во время эксплуатации. Будьте внимательны и не прикасайтесь к нагревательным элементам внутри прибора. Дети младше 8 лет могут находиться рядом с прибором только под постоянным надзором.

Выполнение сервисных или ремонтных работ со снятием крышки, обеспечивающей защиту от воздействия микроволновой энергии, опасно для всех, кроме компетентных специалистов.

Когда прибор работает в комбинированном режиме, детям разрешается использовать печь только под наблюдением взрослых в связи с высокой температурой.

- Запрещается использовать в микроволновой печи металлические контейнеры для продуктов и напитков.

- Старайтесь не сдвигать вращающуюся тарелку, когда вынимаете емкость с блюдом из рабочей камеры.

- Допускается использовать только посуду, предназначенную для микроволновых печей.

- При нагревании продуктов в пластиковых или бумажных контейнерах необходимо наблюдать за печью в связи с опасностью самовозгорания.

- В случае появления дыма необходимо выключить устройство или отключить его от электросети и оставить дверцу закрытой, чтобы пламя погасло.

- Запрещается нагревать жидкости и другие продукты в закрытых контейнерах, потому что они могут взорваться.



- Содержимое бутылочек для кормления и банок с детским питанием необходимо размешать или потрясти, а не

ИНСТРУКЦИИ ПО БЕЗОПАСНОСТИ

ред его употреблением необходимо проверить температуру во избежание ожогов.

- Запрещается нагревать в микроволновых печах яйца в скорлупе и целые яйца, сваренные вкрутую, поскольку они могут взорваться даже после окончания нагревания.

- Микроволновую печь надлежит использовать при закрытой дверце.

- Микроволновая печь предназначена для подогрева продуктов питания и напитков.

Сушка продуктов питания или одежды, подогрев грелок, тапок, влажной ткани, губок и иных предметов влечет опасность травмы или возгорания.

 **ВНИМАНИЕ:** не используйте прибор, если его дверца или уплотнитель дверцы повреждены. Обратитесь в сервисный центр или к квалифицированному специалисту.

Рекомендуется регулярно проводить очистку печи с удалением любых отложений пищевых продуктов.

- Неспособность обеспечить чистоту печи может привести к повреждению поверхности, что может отрицательно повлиять на срок службы устройства и может привести к опасной ситуации.

Запрещается использовать абразивные чистящие средства или металлические скребки для очистки стекла дверцы печи, потому что они могут поцарапать поверхность, в результате чего стекло может разрушиться.

- Запрещается очищать устройство с помощью парового очистителя.

Запрещается очищать устройство с помощью парового очистителя.

После установки прибора вилка кабеля питания должна быть легко доступна.

Необходимо обеспечить отключение прибора от электросети: при помощи вилки кабеля питания либо путем установки размыкателя на стационарную электропроводку в соответствии с правилами установки.

Если кабель питания поврежден, то во избежание возникновения каких-либо рисков его замену должен осуществлять производитель прибора, специалист сервисного центра или специалист с соответствующей квалификацией.

Выровняйте прибор в шкафу таким образом, чтобы между прибором и стенками шкафа оставался зазор не менее 10 мм. Шкаф, в который устанавливается прибор, должен быть изготовлен из жаропрочного материала (или обшит жаропрочным материалом). Для обеспечения большей устойчивости прибора закрепите его в шкафу при помощи 2 шурупов, отверстия для которых расположены на боковых стенках прибора.

ВНИМАНИЕ:

Детям разрешается использовать прибор самостоятельно только после получения соответствующих инструкций, чтобы ребенок мог безопасно пользоваться прибором и понимать все опасности нарушения правил эксплуатации.

Данный прибор не предназначен для установки над духовым шкафом с пиролизным типом очистки.

Минимальная высота установки прибора составляет 850 мм от пола.

Прибор можно устанавливать в вертикальный кухонный шкаф, как показано на схеме установки.

Окружающая среда

ЗАЩИТА ОКРУЖАЮЩЕЙ СРЕДЫ

Упаковка данного прибора может быть переработана. Сдавайте упаковку в переработку и помогите в деле защиты окружающей среды, утилизируя упаковочные материалы в контейнеры, предназначенные для этого типа отходов.



Сам прибор также содержит ряд материалов, подлежащих переработке. Данный символ означает, что с данным изделием нельзя обращаться, как с обычными бытовыми отходами.

Переработка прибора, проводимая производителем, выполняется оптимальным образом и в строгом соответствии с Европейской Директивой 2002/96/ЕС по утилизации электронного и электрического оборудования.

Информацию о ближайших пунктах сбора старой бытовой техники Вы можете получить в органах местного самоуправления.

Благодарим Вас за помощь в защите окружающей среды.

СОВЕТ ПО ЭКОНОМИИ ЭЛЕКТРОЭНЕРГИИ

- Старайтесь не готовить слишком большие порции в режиме микроволн, лучше приготовьте в два этапа.
- Старайтесь не готовить блюда, для которых требуется большой объем воды.

Установка

СНЯТИЕ УПАКОВКИ

Получив прибор, сразу же снимите с него упаковку. Проверьте общий внешний вид прибора. Если у Вас появятся замечания, запишите их на товарно-транспортной накладной и сохраните копию для себя.

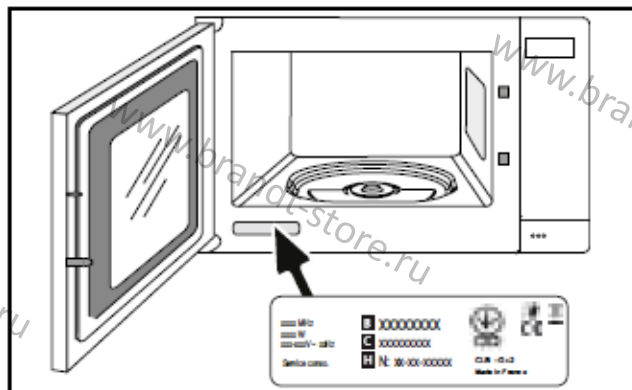

ВЫБОР МЕСТА УСТАНОВКИ И ВСТРАИВАНИЕ

Прибор предназначен для установки в вертикальный кухонный шкаф, как показано на схеме установке.

Выровняйте прибор в шкафу таким образом, чтобы между прибором и стенками шкафа оставался зазор не менее 10 мм. Шкаф, в который устанавливается прибор, должен быть изготовлен из жаропрочного материала (или обшит жаропрочным материалом).

Для обеспечения большей устойчивости прибора закрепите его в шкафу при помощи 2 шурупов, отверстия для которых расположены на боковых стенках прибора.

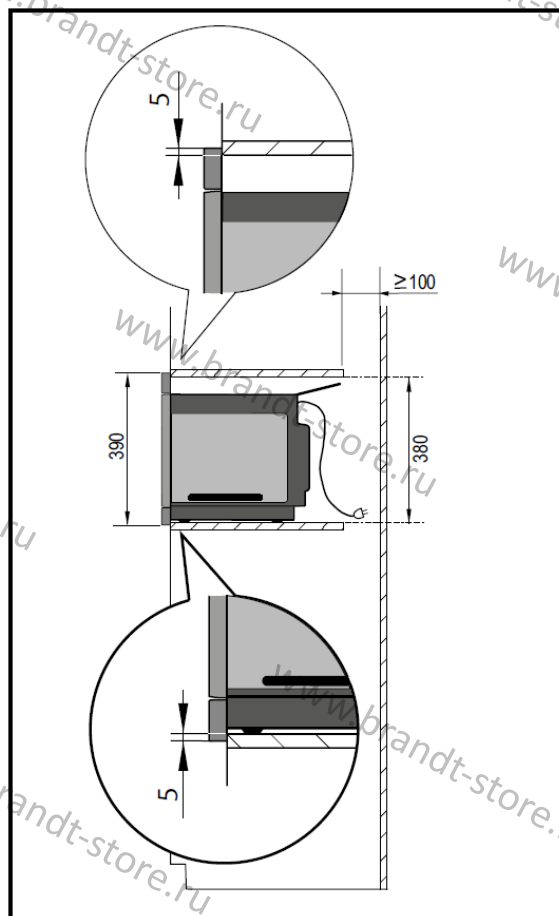
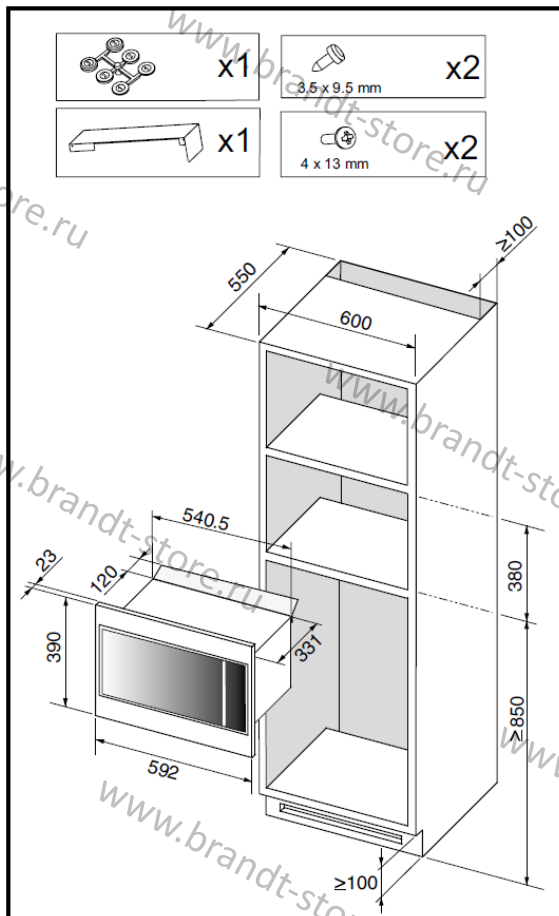

Установка

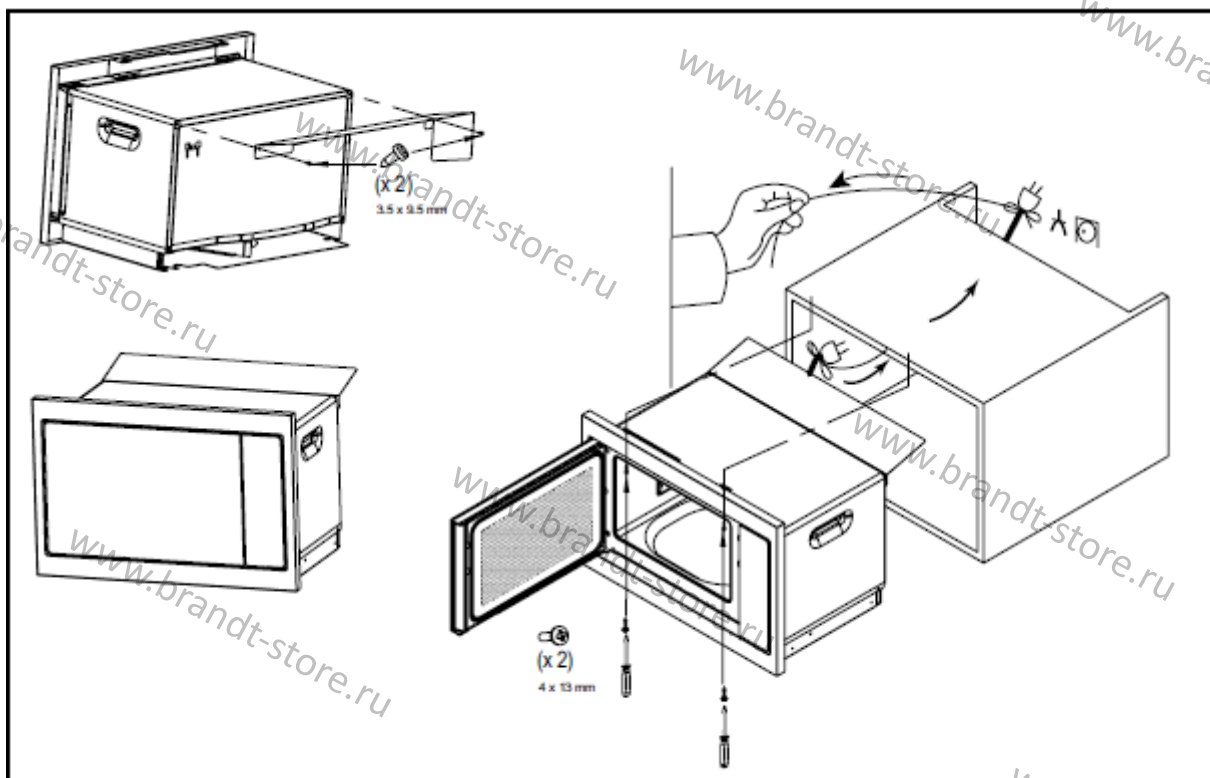

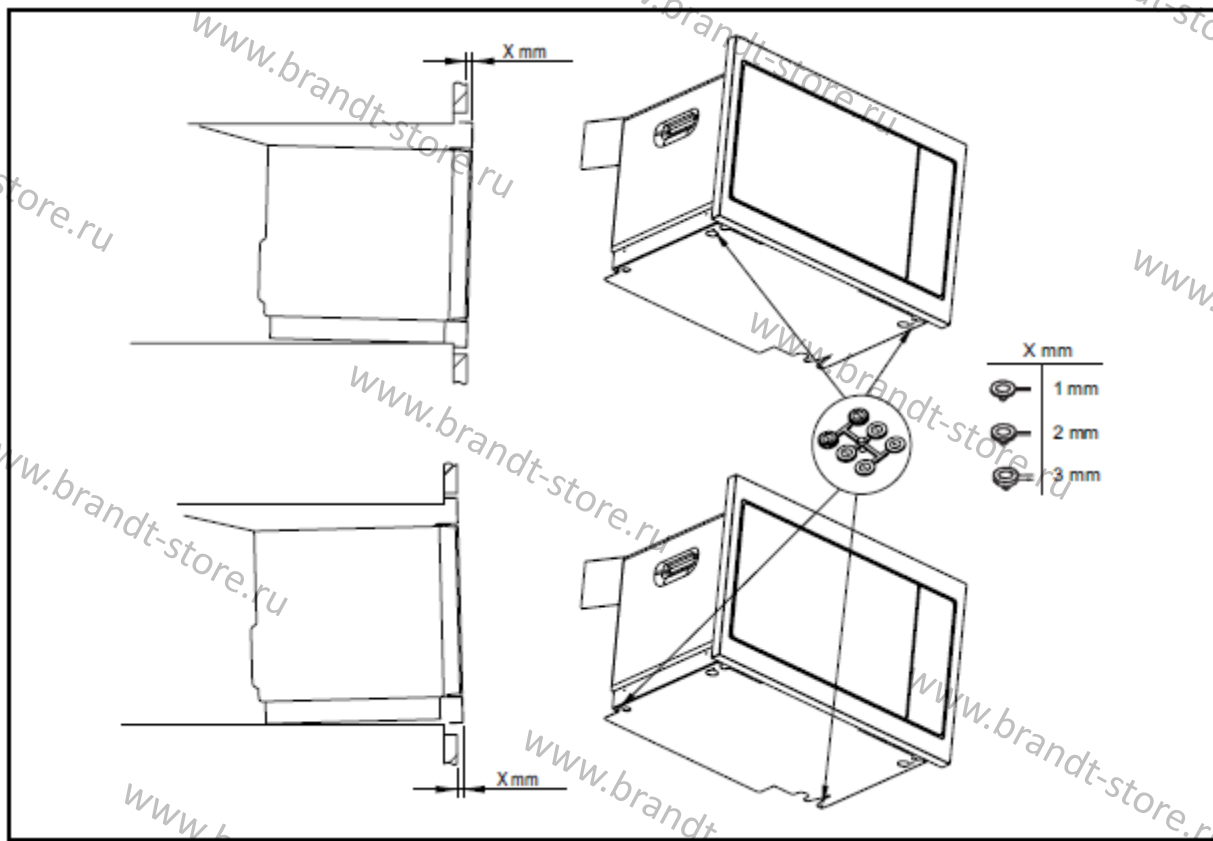

Совет

Если Вы сомневаетесь, что правильно установили прибор, обязательно обратитесь к специалисту с соответствующей квалификацией.

Установка

ПОДКЛЮЧЕНИЕ К ЭЛЕКТРОСЕТИ

Прибор подключается посредством стандартного кабеля питания с 3 жилами сечением $1,5 \text{ мм}^2$ (1 фаза + 1 нейтраль + заземление), который в свою очередь подключается к однофазной электросети с напряжением 220-240 В. Подключение к электросети может осуществляться через розетку стандарта CEI 60083 с 3 проводниками (1 фаза + 1 нейтраль + заземление) или при помощи всеполюсного размыкающего устройства в соответствии с правилами установки.



Внимание:

Предохранительный провод (зелено-желтый) идет от клеммы прибора «земля» и должен подключаться к клемме

«земля» электропроводки. Электропроводка должна быть оснащена предохранителем на 16 ампер.

Мы не несем ответственность за инциденты и несчастные случаи, произошедшие в результате отсутствия заземления, его повреждения или неправильного выполнения.



Совет

После перемещения прибора из холодного помещения в теплое, не используйте его сразу, а подождите 1-2 часа, чтобы образовавшийся конденсат не вызвал поломку.

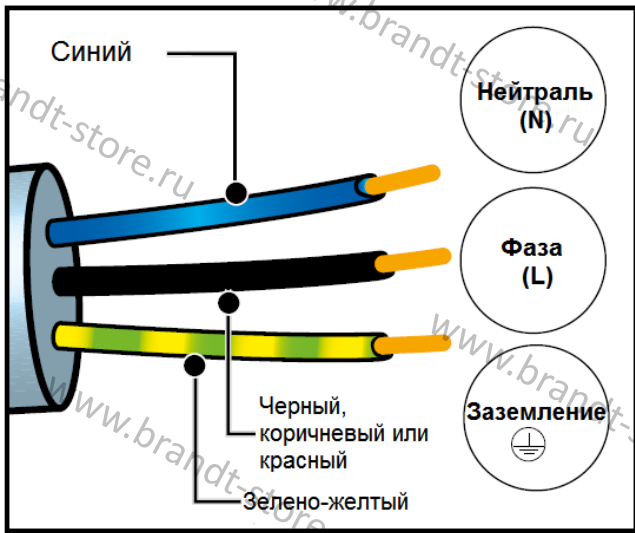

нажатие на эту кнопку останавливает процесс приготовления или отменяет текущую

Описание прибора

(H) Кнопка открытия дверцы прибора

ПАНЕЛЬ УПРАВЛЕНИЯ

(A) Дисплей:

облегчает программирование, отображая название функции, длительность приготовления, вес и текущее время:



Индикатор режима микроволн



Программирование времени и индикатор часов



Индикатор таймера



Индикатор веса

(B) Кнопки выбора 4 программ:

используются для настройки текущего времени или доступа к таймеру.

(C) Кнопка часов:

используются для настройки текущего времени или доступа к таймеру.

(D) Кнопки «+» и «-»:

используются для настройки веса, программирования длительности приготовления и таймера.

(E) Кнопка останова вращающейся тарелки:

используется для отмены и возобновления вращения стеклянной тарелки.

(F) Кнопка запуска / + 30 секунд:

используется для запуска любой программы.

Каждое нажатие на эту кнопку добавляет к установленной длительности приготовления 30 секунд.

(G) Кнопка отмены:

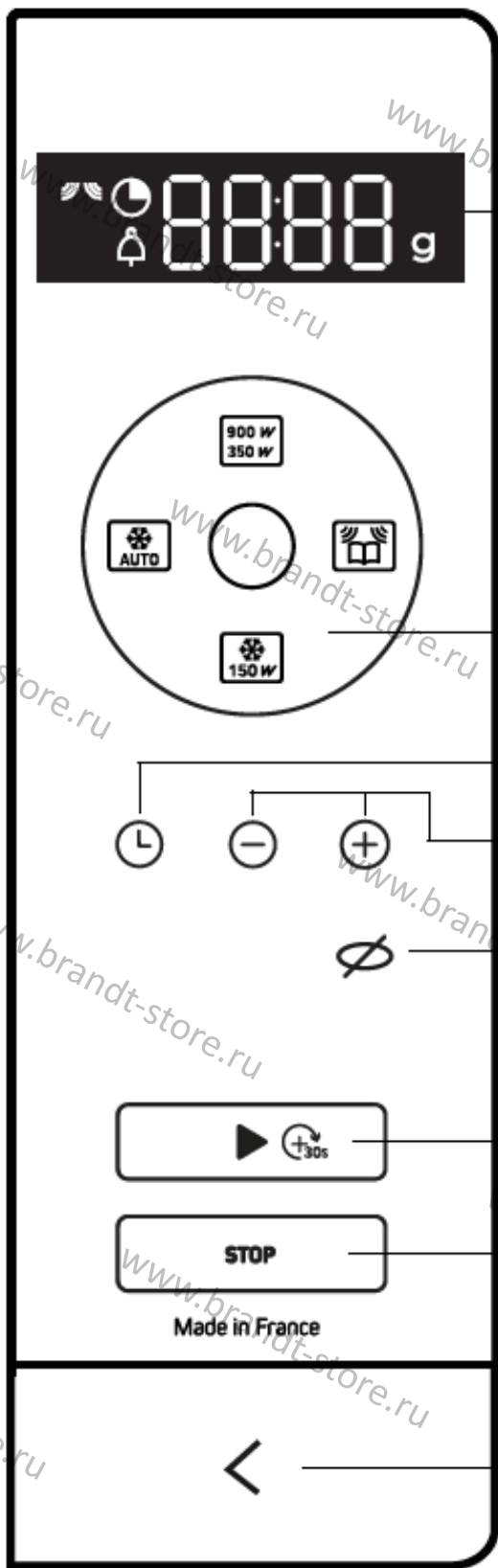

A

B

C

D

E

F

G

H

Описание прибора

АКСЕССУАРЫ

•Вращающаяся тарелка

Вращающаяся тарелка (А) обеспечивает равномерное приготовление блюда без лишнего вмешательства пользователя.

Тарелка вращается в обоих направлениях. Если она не вращается, проверьте правильность установки всех компонентов. Может использоваться в качестве противня для приготовления. На обеих сторонах тарелки имеются специальные вырезы, чтобы Вам было проще ее вынимать из рабочей камеры прибора.

Вращение стеклянной тарелки обеспечивает двигательный вал (С).

Если Вы снимаете двигательный вал, следите, чтобы в получившееся отверстие не попала вода.

Не забудьте установить обратно двигательный вал, роликовую рамку (В) и стеклянную вращающуюся тарелку.

Когда вращение стеклянной тарелки отключено, Вы можете использовать большие емкости, которые закрывают всю площадь дна рабочей камеры прибора. Однако, в этом случае Вам придется вручную поворачивать емкость или перемешивать ингредиенты в середине программы.

Управление вращающейся тарелкой

Если Вам кажется, что из-за своего размера блюдо не будет вращаться надлежащим образом, Вы можете отключить вращение стеклянной тарелки до начала запуска программы приготовления или во время ее исполнения.

Для остановки или запуска вращения стеклянной тарелки нажмите кнопку ϕ .

На дисплее начнет мигать символ \square и слово OFF (Выкл.), сигнализируя о необхо-

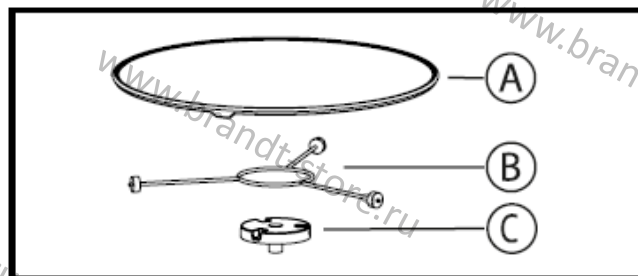

димости отключить вращающуюся тарелку.



Внимание: Не пытайтесь вращать тарелку вручную – так Вы можете повредить систему приводов. Если тарелка вра-

щается не надлежащим образом, проверьте, нет ли под ней посторонних предметов, мешающих вращению.

Эксплуатация прибора

ПРИНЦИП РАБОТЫ

Микроволны, используемые в приготовлении пищи, являются электромагнитными волнами. В повседневной жизни мы сталкиваемся с ними в форме радиоволн, светового или инфракрасного излучения.

Частота микроволн составляет 2450 МГц.

Особенности микроволн:

- Отражаются металлами.
- Проходят через все остальные материалы.
- Поглощаются молекулами воды, жира и сахара.

Когда микроволны воздействуют на продукт питания, его молекулы приходят в интенсивное движение, в результате чего продукт нагревается.



Глубина проникновения микроволн в продукт – около 2,5 см. Если толщина блюда больше, то приготовление в его центре происходит за счет теплопроводности, как и при традиционном способе приготовления.

Проще говоря, микроволны просто вызывают изменение температуры внутри продукта и поэтому не несут угрозы для здоровья человека.





НАСТРОЙКИ

• установка времени

При первом включении микроволновой печи или после отключения электричества на дисплее мигают цифры «12:00».



При помощи кнопок  и  установите текущее время, а затем подтвердите настройку нажатием кнопки .



• изменение времени

Нажмите и удерживайте кнопку , пока индикаторы времени не начнут мигать. При помощи кнопок  и  внесите необходимые изменения, а затем подтвердите настройку нажатием кнопки .

Теперь прибор показывает правильное время.

• использование таймера

Нажмите на кнопку , и на дисплее появится индикатор таймера ; установленное время начнет мигать.

Задайте нужное время при помощи кнопок  и , а затем подтвердите настройку нажатием кнопки . По истечению заданного времени прозвучит звуковой сигнал; для его отключения нажмите на любую кнопку.

Эксплуатация прибора

В процессе работы программы приготовления функция таймера не доступна.

БЛОКИРОВКА ПАНЕЛИ УПРАВЛЕНИЯ

Нажмите и удерживайте нажатой кнопку ϕ , пока на дисплее не появится символ .

Для снятия блокировки нажмите и удерживайте кнопку ϕ , пока символ  не исчезнет.

МЕНЮ НАСТРОЕК

Для Вашей микроволновой печи доступно несколько настроек: звуки и демонстрационный режим.

В течение нескольких секунд нажмите и удерживайте нажатыми кнопки \oplus и \ominus одновременно, чтобы получить доступ к меню настроек.

	Звук кнопок – короткий сигнал: ON (ВКЛ.): звук включен. OFF (ВЫКЛ.): звук выключен
	Демонстрационный режим ON (ВКЛ.): режим включен OFF (ВЫКЛ.): обычный режим работы

Когда на дисплее отображается надпись «МЕНЮ» (MENU), нажмите кнопку .

Для перемещения между пунктами меню используйте ту же кнопку , а для изменения статуса параметра (ON или OFF (Вкл. или Выкл.)), нажмите кнопку \oplus .

Подтверждение Вашего выбора происходит автоматически, когда Вы выходите из меню настроек, нажав кнопку **STOP**(СТОП).

Эксплуатация прибора

РЕЖИМЫ ПРИГОТОВЛЕНИЯ

Ручные режимы

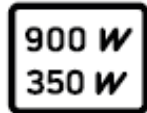

Приготовление (или разогревание) вручную:

900 Вт:

Приготовление свежих овощей и супов. Разогрев любых жидкостей.

700 Вт:

Разогревание любых свежих или замороженных полуфабрикатов и замороженных овощей. Поднятие температуры полуфабрикатов и замороженных овощей.

500 Вт:

Приготовление рыбы и птицы. Завершение программ, которые начинались с режима FASTCOOK (Быстрое приготовление), например, бобы, чечевица или блюда на основе молока.

350 Вт:

Завершение программ, которые начинались с режима FASTCOOK (Быстрое приготовление), которые в противном случае могут пригореть с внешней стороны, например, жареная телятина или свинина.



Размораживание вручную:

Размораживание мяса, рыбы, фруктов, хлеба или деликатных блюд.

Режимы автоматического приготовления



Автоматическое приготовление:

свежих овощей

рыбы



Автоматическое размораживание:

готовых блюд

мяса и птицы

хлеба

овощей

Эксплуатация прибора

РЕЖИМЫ РУЧНОГО ПРИГОТОВЛЕНИЯ

Быстрый запуск

- Откройте дверцу. Поместите блюдо в прибор, закройте дверцу.

Длительно нажмите на кнопку, чтобы начать готовку при 100 % мощности (900 Вт) в течение 30 секунд. При каждом последующем коротком нажатии время готовки будет увеличиваться на 30 секунд.

Запуск приготовления (или размораживания)



Вам доступно несколько уровней мощности микроволн:

350 Вт – 500 Вт – 700 Вт и 900 Вт.

- Выберите уровень мощности последовательно нажимая на кнопку режима микроволн



, пока не достигнете необходимого значения. На дисплее мигает длительность приго-

товления. Вы можете изменить его при помощи кнопок  и .

- Подтвердите сделанные настройки кнопкой , и процесс приготовления начнется, начнет вращаться стеклянная тарелка и включится внутренняя подсветка.

Запуск размораживания (при 150 Вт)

- Нажмите кнопку  , на дисплее начнет мигать показатель длительности приготовления.

Вы можете изменить данный показатель при помощи кнопок  и .

- Подтвердите сделанные настройки кнопкой , и процесс приготовления начнется, начнет вращаться стеклянная тарелка и включится внутренняя подсветка.







Примечание:

По прошествии половины времени процесса размораживания прибор уведомит Вас, что необходимо перевернуть продукт. Вы услышите звуковой сигнал и увидите надпись «ПЕРЕВЕРНУТЬ» (TURN) на дисплее.

После того, как Вы перевернете блюдо, закройте дверцу и нажмите кнопку , чтобы продолжить размораживание.

Эксплуатация прибора

В процессе выполнения программы

- Вы можете изменить уровень мощности, нажав кнопку режима микроволн  (или кнопку режима размораживания ). Длительность приготовления изменится в соответствии с выбранным уровнем мощности. Вы можете изменить показатель данный показатель при помощи кнопок  и  ..
- Если Вы откроете дверцу прибора до завершения работы программы, то для ее продолжения необходимо закрыть дверцу и нажать кнопку .
- Если дверца будет закрыта неплотно, прибор не возобновит работу.

По завершении программы

- По завершению приготовления Вы услышите тройной звуковой сигнал. Он будет повторяться на протяжении 10 минут с интервалом в 1 минуту. Для отключения сигнала необходимо открыть дверцу прибора.
- Для охлаждения прибора может продолжить работу вентилятор. Это нормальное явление, он остановится автоматически.

Эксплуатация прибора

РЕЖИМЫ АВТОМАТИЧЕСКОГО ПРИГОТОВЛЕНИЯ

Запуск приготовления или размораживания.

Автоматические режимы определяют параметры приготовления или размораживания на основании типа блюда и его веса.



Приготовление

A01 – свежие овощи

A02 – рыба





Размораживание

d01 – готовое блюдо

d02 – мясо и птица

d03 – хлеб

d04 – овощи

- В зависимости от типа продукта нажмите кнопку приготовления  или кнопку размораживания .

В соответствии со сделанным выбором, на дисплее начнет мигать программа «01».

- Для переключения между программами нажимайте кнопку приготовления (или размораживания). На дисплее начнет мигать показатель веса продукта.

- При помощи кнопок  и  задайте действительный вес блюда (с шагом 50 г).

- Подтвердите сделанные настройки кнопкой , и процесс приготовления начнется.



Примечание:

Для программ **A01**, **d02** и **d03** по прошествии половины времени программы прибор уведомит Вас, что для достижения лучшего результата необходимо перевернуть продукт: Вы услышите звуковой сигнал и увидите надпись «ПЕРЕВЕРНУТЬ» (TURN) на дисплее.

После того, как Вы перевернете блюдо, закройте дверцу и нажмите кнопку , чтобы продолжить размораживание.

ОЧИСТКА ВНУТРЕННИХ И ВНЕШНИХ ПОВЕРХНОСТЕЙ

Для очистки прибора не рекомендуется использовать абразивные чистящие средства, спирт и растворители, так как они могут повредить прибор. Используйте влажную губку и небольшое количество мыла.

Если от микроволновой печи исходит неприятный запах или если в ней скопилось много грязи, прокипятите внутри чашку с водой и лимонным соком в течение 2 минут, а затем вымойте стенки рабочей камеры с небольшим количеством средства для мытья посуды.

Для облегчения процесса очистки Вы можете снять вращающуюся тарелку. Для этого Вы можете воспользоваться специальными предлагающимися держателями. Если Вы снимаете двигательный вал, то следите, чтобы в получившееся отверстие не попала вода.

Не забудьте установить обратно двигательный вал, роликовую рамку (В) и стеклянную вращающуюся тарелку.

УСТРАНЕНИЕ НЕИСПРАВНОСТЕЙ

Прибор не включается.

Проверьте, правильно ли прибор подключен к электросети.

Проверьте, плотно ли закрыта дверца прибора.

Прибор работает шумно, стеклянная тарелка вращается ненадлежащим образом.

Очистите колесики и пространство под вращающейся тарелкой.

Убедитесь, что колесики установлены правильно.

На стекле виден пар.

Вытрите со стекла конденсат при помощи тряпочки.

В режиме микроволн блюдо не нагревается.

Убедитесь, что емкость подходит для использования в микроволновой печи и что установлен подходящий уровень мощности.

Убедитесь, что не включен демонстрационный режим (см. меню настроек).

В рабочей камере появляются искры.

Тщательно очистите прибор: удалите жир, остатки пищи и пр.

Удалите все металлические объекты со стенок прибора.

Сервисный центр

РЕМОНТ И ОБСЛУЖИВАНИЕ

Любые работы по ремонту прибора должны выполняться квалифицированным специалистом, уполномоченным работать с техникой данного бренда. При звонке в сервисный центр будьте готовы предоставить все необходимые сведения о Вашем приборе (торговое название, номер для обслуживания, серийный номер), чтобы специалисты могли более оперативно обработать Ваш звонок. Эти сведения можно найти на заводской табличке прибора.

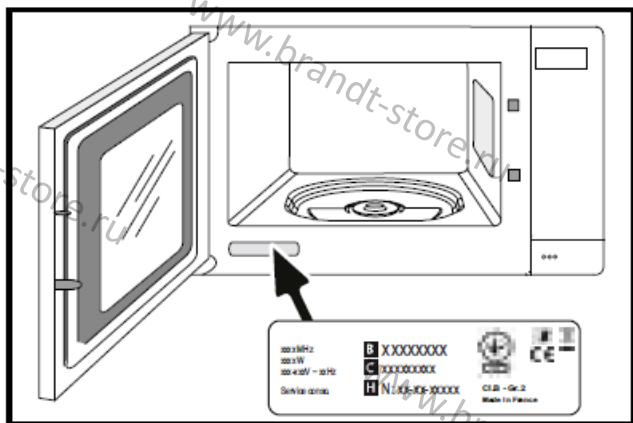

В: торговое название

С: номер для обслуживания

Н: серийный номер

ОРИГИНАЛЬНЫЕ ЗАПЧАСТИ

При техническом обслуживании прибора просите использовать только **оригинальные запчасти от производителя.**



ЭКСПЛУАТАЦИОННЫЕ ХАРАКТЕРИСТИКИ

Тестирование эффективности режимов приготовления в соответствии со стандартом IEC/EN/NFEN 60705.

Международная электротехническая комиссия, SC.59K, разработала стандарт для проведения сравнительной проверки нагревательной способности различных микроволновых печей.

Для данного прибора мы рекомендуем учитывать следующие тесты:

Тест	Количество	Прибл. длительность	Уровень мощности	Емкость / Комментарии
Заварной крем (12.3.1)	1000 г	16-18 мин	500 Вт	Пирекс 227 На вращающейся тарелке
Пирог «Савой» (12.3.2)	475 г	7-8 мин	700 Вт	Пирекс 827 На вращающейся тарелке
Мясной хлеб (12.3.3)	900 г	12-15 мин	700 Вт	Пирекс 838 Накрыть пищевой пленкой. На вращающейся тарелке
Размораживание мяса (13.3)	500 г	14-15 мин	150 Вт	На плоской тарелке На вращающейся тарелке
Размораживание малины (B.2.1)	250 г	7-8 мин	150 Вт	На плоской тарелке На вращающейся тарелке